



NAJWYŻSZA JAKOŚĆ ZA ROZSĄDNĄ CENĘ

Asilo to produkty z wysokiej jakości materiałów. Trwała i wytrzymała konstrukcja oraz 2-letnia gwarancja zapewniają użytkownikom pewność i spokój.

MOC MOŻLIWOŚCI

20 naturalnych oklein drewnianych oraz 5 kolorów drzwi malowanych. Każdy z 40 modeli dostępny w dowolnym wykończeniu.

Wybór nie może być prostszy.

CICHY ZAMEK MAGNETYCZNY

Zapewnia komfortowe i bezszelestne zamykanie drzwi, dodatkowo estetycznie wygląda.

Dla nas to nic wyjątkowego, dlatego w drzwiach Asilo zamek magnetyczny jest wyposażeniem standardowym.

MINIMALIZM

Lekka forma drzwi bezprzylgowych, które tworzą niemal jednolitą powierzchnię z płaszczyzną ościeżnicy. Brak ramek przyszybowych i niewidoczne łączenia elementów dają efekt minimalistycznej równowagi.



OŚCIEŻNICA REGULOWANA

Ościeżnica pokrywa zakres muru od 75 do 520 mm. Nawet w najszerszej wersji ma jednoelementowy stojak. Szeroki zakres regulacji i łączenie opasek pod kątem prostym zapewniają łatwy montaż oraz niweluje nierówności ścian.

ŚWIATŁO I INTYMNOŚĆ

Przeszklenia to dodatkowe światło, którego tak potrzebujemy.

Stosujemy szyby mleczne bezpieczne o grubości 8 mm. Doświetlamy wnętrza, zachowując intymność wewnątrz pomieszczeń. W razie stłuczenia szyba pozostanie w jednym kawalku. Jest gładka z obu stron co ułatwia pielęgnację.

UKRYTE ZAWIASY...

... czyli o tym, czego nie widać.

Ukryte zawiasy z regulacją w trzech płaszczyznach i brak przyłgi to detale, na które szczególnie zwracamy uwagę. Prosta stylistyka i precyzja wykonania to nasza specjalność.

linate



ORZECH KARDAMON

skrzydło od **695/854,85**

ORZECH CANALETTO



DAŁ MOSCATO



DAŁ SZARY



KONSTRUKCJA

Drzwi rozwiernie w systemie bezprzylgowym. Skrzydło wykonane z płyty MDF wypełnionej płytą porowatą, o wysokiej izolacyjności akustycznej. Drzwi wykończone naturalną okleiną drewnianą lub malowane w jednym z 5 kolorów.

WYMIARY

PODSTAWOWY WYMIAR SKRZYDŁA
wysokość [mm]: 2020
grubość [mm]: 39
szerokość: „70”/„80”/„90”

DODATKOWE WYMIARY SKRZYDŁA
wysokość [mm]: 1950/2100/2150/2200/2250
szerokość: „40”/„50”/„60”/„100”

WYPOSAŻENIE STANDARDOWE

- zamek magnetyczny w wersji oszczędnej, wc, na klucz zwykły lub wkładkę patentową
- 2 zawiasy widoczne

	I GRUPA WYKOŃCZEŃ		II GRUPA WYKOŃCZEŃ	
	JEDNOSKRZYDŁOWE	DWUSKRZYDŁOWE	JEDNOSKRZYDŁOWE	DWUSKRZYDŁOWE

SKRZYDŁO	LINATE 1	I GRUPA WYKOŃCZEŃ		II GRUPA WYKOŃCZEŃ	
		JEDNOSKRZYDŁOWE	DWUSKRZYDŁOWE	JEDNOSKRZYDŁOWE	DWUSKRZYDŁOWE
OŚCIEŻNICA REGULOWANA	dla muru o grubości [mm]:				
	75-99	390 / 479,70	585 / 719,55	510 / 627,30	765 / 940,95
	100-129	405 / 498,15	608 / 747,84	530 / 651,90	795 / 977,85
	130-159				
	160-189				
	190-219	465 / 571,95	698 / 858,54	600 / 738,00	900 / 1107,00
	220-249				
	250-279				
	280-309	550 / 676,50	825 / 1014,75	720 / 885,60	1080 / 1328,40
	310-339				
	340-369				
	370-399	670 / 824,10	1005 / 1236,15	870 / 1070,10	1305 / 1605,15
	400-429				
	430-459				
460-489	760 / 934,80	1140 / 1402,20	990 / 1217,70	1485 / 1826,55	
490-520					
DOPŁATY	STALA	260 / 319,80	390 / 479,70	340 / 418,20	510 / 627,30
	wymiar dodatkowy	+15% DO CENY SKRZYDŁA I OŚCIEŻNICY			
	ukryte zawiasy	150 / 184,50	300 / 369,00	150 / 184,50	300 / 369,00
	podfrezowanie wentylacyjne	40 / 49,20	80 / 98,40	40 / 49,20	80 / 98,40

ceny **netto**/brutto z 23% VAT



DAB BIELONY

DĄB SIWY



DĄB NEGRETTE



DĄB CORVINA



KONSTRUKCJA

Drzwi rozwierne w systemie bezprzylgowym. Skrzydło wykonane z płyty MDF wypełnionej płytą porowatą, o wysokiej izolacyjności akustycznej. Drzwi wykończone naturalną okleiną drewnianą lub malowane w jednym z 5 kolorów.

WYMIARY

PODSTAWOWY WYMIAR SKRZYDŁA

wysokość [mm]: 2020
grubość [mm]: 39
szerokość: „70”/„80”/„90”

DODATKOWE WYMIARY SKRZYDŁA

wysokość [mm]: 1950/2100/2150/2200/2250
szerokość: „40”/„50”/„60”/„100”

WYPOSAŻENIE STANDARDOWE

- zamek magnetyczny w wersji oszczędnej, wc, na klucz zwykły lub wkładkę patentową
- 2 zawiasy widoczne

I GRUPA WYKOŃCZEŃ

JEDNOSKRZYDŁOWE

DWUSKRZYDŁOWE

II GRUPA WYKOŃCZEŃ

JEDNOSKRZYDŁOWE

DWUSKRZYDŁOWE

SKRZYDŁO	I GRUPA WYKOŃCZEŃ		II GRUPA WYKOŃCZEŃ		
	JEDNOSKRZYDŁOWE	DWUSKRZYDŁOWE	JEDNOSKRZYDŁOWE	DWUSKRZYDŁOWE	
MARCONI 1	695 / 854,85	1390 / 1709,70	900 / 1107,00	1800 / 2214,00	
dla muru o grubości [mm]:					
75-99	390 / 479,70	585 / 719,55	510 / 627,30	765 / 940,95	
100-129					
130-159	405 / 498,15	608 / 747,84	530 / 651,90	795 / 977,85	
160-189					
190-219	465 / 571,95	698 / 858,54	600 / 738,00	900 / 1107,00	
220-249					
250-279					
280-309	550 / 676,50	825 / 1014,75	720 / 885,60	1080 / 1328,40	
310-339					
340-369					
370-399	670 / 824,10	1005 / 1236,15	870 / 1070,10	1305 / 1605,15	
400-429					
430-459					
460-489	760 / 934,80	1140 / 1402,20	990 / 1217,70	1485 / 1826,55	
490-520					
STALA	260 / 319,80	390 / 479,70	340 / 418,20	510 / 627,30	
DOPŁATY	wymiar dodatkowy	+15% DO CENY SKRZYDŁA I OŚCIEŻNICY			
	ukryte zawiasy	150 / 184,50	300 / 369,00	150 / 184,50	300 / 369,00
	podfrezowanie wentylacyjne	40 / 49,20	80 / 98,40	40 / 49,20	80 / 98,40

ceny **netto**/brutto z 23% VAT

aosta

aosta 1



ORZECH CARDINAL

skrzydło od 720/885,60

aosta 2



ORZECH ALIGOTE

aosta 3



DĄB MOSCATO

aosta 4



ORZECH VILARD

KONSTRUKCJA

Drzwi rozwiernie w systemie bezprzylgowym. Skrzydło wykonane z płyty MDF wypełnionej płytą porowatą, o wysokiej izolacyjności akustycznej. Ozdobne listwy aluminiowe o szerokości 10mm, zlicowane z powierzchnią skrzydła. Drzwi wykończone naturalną okleiną drewnianą lub malowane w jednym z 5 kolorów.

WYMIARY

PODSTAWOWY WYMIAR SKRZYDŁA
wysokość [mm]: 2020
grubość [mm]: 39
szerokość: „70”/„80”/„90”

DODATKOWE WYMIARY SKRZYDŁA
wysokość [mm]: 1950/2100/2150/2200/2250
szerokość: „40”/„50”/„60”/„100”

WYPOSAŻENIE STANDARDOWE

- zamek magnetyczny w wersji oszczędnej, wc,
na klucz zwykły lub wkładkę patentową
- 2 zawiasy widoczne

	I GRUPA WYKOŃCZEŃ		II GRUPA WYKOŃCZEŃ	
	JEDNOSKRZYDŁOWE	DWUSKRZYDŁOWE	JEDNOSKRZYDŁOWE	DWUSKRZYDŁOWE
AOSTA 1	720 / 885,60	1440 / 1771,20	940 / 1156,20	1880 / 2312,40
AOSTA 2	745 / 916,35	1490 / 1832,70	970 / 1193,10	1940 / 2386,20
AOSTA 3	820 / 1008,60	1640 / 2017,20	1070 / 1316,10	2140 / 2632,20
AOSTA 4	780 / 959,40	1560 / 1918,80	1010 / 1242,30	2020 / 2484,60
dla muru o grubości [mm]:				
75-99	390 / 479,70	585 / 719,55	510 / 627,30	765 / 940,95
100-129				
130-159	405 / 498,15	608 / 747,84	530 / 651,90	795 / 977,85
160-189				
190-219	465 / 571,95	698 / 858,54	600 / 738,00	900 / 1107,00
220-249				
250-279				
280-309	550 / 676,50	825 / 1014,75	720 / 885,60	1080 / 1328,40
310-339				
340-369				
370-399	670 / 824,10	1005 / 1236,15	870 / 1070,10	1305 / 1605,15
400-429				
430-459				
460-489	760 / 934,80	1140 / 1402,20	990 / 1217,70	1485 / 1826,55
490-520				
	260 / 319,80	390 / 479,70	340 / 418,20	510 / 627,30
wymiar dodatkowy	+15% DO CENY SKRZYDŁA I OŚCIEŻNICY			
ukryte zawiasy	150 / 184,50	300 / 369,00	150 / 184,50	300 / 369,00
podfrezowanie wentylacyjne	40 / 49,20	80 / 98,40	40 / 49,20	80 / 98,40

SKRZYDŁO
OŚCIEŻNICA
REGULOWANA
STAŁA
DOPŁATY

ceny netto/brutto z 23% VAT

forli

forli 1



ORZECH KERNER

teramo

teramo 1



DAB MOSCATO

teramo 1



WENGE ORVIETTO

teramo 2



DĄB LAGOSTA

KONSTRUKCJA

Drzwi rozwiernie w systemie bezprzylgowym. Skrzydło zbudowane z płyty drewnopochodnej MDF. Płyciny o grubości 22mm. Szklane wypełnienia z szyby bezpiecznej mlecznej o grubości 8mm. Drzwi wykończone naturalną okleiną drewnianą lub malowane w jednym z 5 kolorów.

WYMIARY

PODSTAWOWY WYMIAR SKRZYDŁA
wysokość [mm]: 2020
grubość [mm]: 39
szerokość: „70”/„80”/„90”

DODATKOWE WYMIARY SKRZYDŁA
wysokość [mm]: 1950/2100/2150/2200/2250
szerokość: „60”/„100”

WYPOSAŻENIE STANDARDOWE

- zamek magnetyczny w wersji oszczędnej, wc, na klucz zwykły lub wkładkę patentową
- 2 zawiasy widoczne

SKRZYDŁO
OSZCZĘDNICA
REGULOWANA
STAŁA
DOPŁATY

	I GRUPA WYKOŃCZEŃ		II GRUPA WYKOŃCZEŃ	
	JEDNOSKRZYDŁOWE	DWUSKRZYDŁOWE	JEDNOSKRZYDŁOWE	DWUSKRZYDŁOWE
TERAMO 1	950 / 1168,50	1900 / 2337,00	1240 / 1525,20	2480 / 3050,40
TERAMO 2	960 / 1180,80	1920 / 2361,60	1250 / 1537,50	2500 / 3075,00
dla muru o grubości [mm]:				
75-99	390 / 479,70	585 / 719,55	510 / 627,30	765 / 940,95
100-129				
130-159	405 / 498,15	608 / 747,84	530 / 651,90	795 / 977,85
160-189				
190-219	465 / 571,95	698 / 858,54	600 / 738,00	900 / 1107,00
220-249				
250-279				
280-309	550 / 676,50	825 / 1014,75	720 / 885,60	1080 / 1328,40
310-339				
340-369				
370-399	670 / 824,10	1005 / 1236,15	870 / 1070,10	1305 / 1605,15
400-429				
430-459				
460-489	760 / 934,80	1140 / 1402,20	990 / 1217,70	1485 / 1826,55
490-520				
	260 / 319,80	390 / 479,70	340 / 418,20	510 / 627,30
wymiar dodatkowy	+15% DO CENY SKRZYDŁA I OSZCZĘDNICY			
ukryte zawiasy	150 / 184,50	300 / 369,00	150 / 184,50	300 / 369,00
podfrezowanie wentylacyjne	40 / 49,20	80 / 98,40	40 / 49,20	80 / 98,40

ceny netto/brutto z 23% VAT

selento

selento 1



DAB MOSCATO

selento 2



ORZECH CARDINAL

selento 4



ORZECH VILLARD

selento 5



WENGE BARBERA

KONSTRUKCJA

Drzwi rozwiernie w systemie bezprzylgowym. Skrzydło zbudowane z płyty drewnopochodnej MDF. Płytciny o grubości 22mm. Szklane wypełnienia z szyby bezpiecznej mlecznej o grubości 8mm. Drzwi wykończone naturalną okleiną drewnianą lub malowane w jednym z 5 kolorów.

WYMIARY

PODSTAWOWY WYMIAR SKRZYDŁA
wysokość [mm]: 2020
grubość [mm]: 39
szerokość: „70”/„80”/„90”

DODATKOWE WYMIARY SKRZYDŁA
wysokość [mm]: 1950/2100/2150/2200/2250
szerokość: „60”/„100”

WYPOSAŻENIE STANDARDOWE

- zamek magnetyczny w wersji oszczędnej, wc, na klucz zwykły lub wkładkę patentową
- 2 zawiasy widoczne

I GRUPA WYKOŃCZEŃ

JEDNOSKRZYDŁOWE

DWUSKRZYDŁOWE

II GRUPA WYKOŃCZEŃ

JEDNOSKRZYDŁOWE

DWUSKRZYDŁOWE

SKRZYDŁO	I GRUPA WYKOŃCZEŃ		II GRUPA WYKOŃCZEŃ	
	JEDNOSKRZYDŁOWE	DWUSKRZYDŁOWE	JEDNOSKRZYDŁOWE	DWUSKRZYDŁOWE
SELENTO 1	820 / 1008,60	1640 / 2017,20	1070 / 1316,10	2140 / 2632,20
SELENTO 2	840 / 1033,20	1680 / 2066,40	1090 / 1340,70	2180 / 2681,40
SELENTO 4	880 / 1082,40	1760 / 2164,80	1140 / 1402,20	2280 / 2804,40
SELENTO 5	895 / 1100,85	1790 / 2201,70	1160 / 1426,80	2320 / 2853,60
dla muru o grubości [mm]:				
75-99	390 / 479,70	585 / 719,55	510 / 627,30	765 / 940,95
100-129				
130-159	405 / 498,15	608 / 747,84	530 / 651,90	795 / 977,85
160-189				
190-219	465 / 571,95	698 / 858,54	600 / 738,00	900 / 1107,00
220-249				
250-279				
280-309	550 / 676,50	825 / 1014,75	720 / 885,60	1080 / 1328,40
310-339				
340-369				
370-399	670 / 824,10	1005 / 1236,15	870 / 1070,10	1305 / 1605,15
400-429				
430-459				
460-489	760 / 934,80	1140 / 1402,20	990 / 1217,70	1485 / 1826,55
490-520				
	260 / 319,80	390 / 479,70	340 / 418,20	510 / 627,30
+15% DO CENY SKRZYDŁA I OŚCIEŻNICY				
wymiar dodatkowy				
ukryte zawiasy	150 / 184,50	300 / 369,00	150 / 184,50	300 / 369,00
podfrezowanie wentylacyjne	40 / 49,20	80 / 98,40	40 / 49,20	80 / 98,40

SKRZYDŁO

OŚCIEŻNICA
REGULOWANA

STAŁA

DOPŁATY

ceny **netto**/brutto z 23% VAT

colombo

colombo 1



DAB LAGOSTA

colombo 2



DAB LAGOSTA

skrzydło od **795/977,85**

colombo 3



DĄB LAGOSTA

colombo 4



DĄB LAGOSTA

colombo 5



DĄB LAGOSTA

KONSTRUKCJA

Drzwi rozwiernie w systemie bezprzylgowym. Skrzydło zbudowane z płyty drewnopochodnej MDF. Płytciny o grubości 22mm. Szklane wypełnienia z szyby bezpiecznej mlecznej o grubości 8mm. Drzwi wykończone naturalną okleiną drewnianą lub malowane w jednym z 5 kolorów.

WYMIARY

PODSTAWOWY WYMIAR SKRZYDŁA
wysokość [mm]: 2020
grubość [mm]: 39
szerokość: „70”/„80”/„90”

DODATKOWE WYMIARY SKRZYDŁA
wysokość [mm]: 1950/2100/2150/2200/2250
szerokość: „60”/„100”

WYPOSAŻENIE STANDARDOWE

- zamek magnetyczny w wersji oszczędnej, wc,
na klucz zwykły lub wkładkę patentową
- 2 zawiasy widoczne

I GRUPA WYKOŃCZEŃ

JEDNOSKRZYDŁOWE

DWUSKRZYDŁOWE

II GRUPA WYKOŃCZEŃ

JEDNOSKRZYDŁOWE

DWUSKRZYDŁOWE

	I GRUPA WYKOŃCZEŃ		II GRUPA WYKOŃCZEŃ		
	JEDNOSKRZYDŁOWE	DWUSKRZYDŁOWE	JEDNOSKRZYDŁOWE	DWUSKRZYDŁOWE	
SKRZYDŁO	COLOMBO 1	860 / 1057,80	1720 / 2115,60	1120 / 1377,60	2240 / 2755,20
	COLOMBO 2	860 / 1057,80	1720 / 2115,60	1120 / 1377,60	2240 / 2755,20
	COLOMBO 3	880 / 1082,40	1760 / 2164,80	1140 / 1402,20	2280 / 2804,40
	COLOMBO 4	940 / 1156,20	1880 / 2312,40	1220 / 1500,60	2440 / 3001,20
	COLOMBO 5	795 / 977,85	1590 / 1955,70	1030 / 1266,90	2060 / 2533,80
OŚCIEŻNICA REGULOWANA	dla muru o grubości [mm]:				
	75-99	390 / 479,70	585 / 719,55	510 / 627,30	765 / 940,95
	100-129				
	130-159	405 / 498,15	608 / 747,84	530 / 651,90	795 / 977,85
	160-189				
	190-219	465 / 571,95	698 / 858,54	600 / 738,00	900 / 1107,00
	220-249				
	250-279				
	280-309	550 / 676,50	825 / 1014,75	720 / 885,60	1080 / 1328,40
	310-339				
	340-369				
	370-399	670 / 824,10	1005 / 1236,15	870 / 1070,10	1305 / 1605,15
	400-429				
430-459					
460-489	760 / 934,80	1140 / 1402,20	990 / 1217,70	1485 / 1826,55	
490-520					
STAŁA		260 / 319,80	390 / 479,70	340 / 418,20	510 / 627,30
DOPŁATY	wymiar dodatkowy	+15% DO CENY SKRZYDŁA I OŚCIEŻNICY			
	ukryte zawiasy	150 / 184,50	300 / 369,00	150 / 184,50	300 / 369,00
	podfrezowanie wentylacyjne	40 / 49,20	80 / 98,40	40 / 49,20	80 / 98,40

ceny netto/brutto z 23% VAT

bari



SZARA PLATYNA

skrzydło od 810/996,30

bari 1



bari 2



bari 3



SZARA PLATYNA

SZARA PLATYNA

SZARA PLATYNA

KONSTRUKCJA

Drzwi rozwiernie w systemie bezprzylgowym. Skrzydło zbudowane z płyty drewnopochodnej MDF. Płyciny o grubości 22mm. Wypełnienia z szyby bezpiecznej mlecznej lub MDF o grubości 8mm. Drzwi wykończone naturalną okleiną drewnianą lub malowane w jednym z 5 kolorów.

WYMIARY

PODSTAWOWY WYMIAR SKRZYDŁA

wysokość [mm]: 2020
grubość [mm]: 39
szerokość: „70”/„80”/„90”

DODATKOWE WYMIARY SKRZYDŁA

wysokość [mm]: 1950/2100/2150/2200/2250
szerokość: „60”/„100”

WYPOSAŻENIE STANDARDOWE

- zamek magnetyczny w wersji oszczędnej, wc, na klucz zwykły lub wkładkę patentową
- 2 zawiasy widoczne

I GRUPA WYKOŃCZEŃ

JEDNOSKRZYDŁOWE DWUSKRZYDŁOWE

II GRUPA WYKOŃCZEŃ

JEDNOSKRZYDŁOWE DWUSKRZYDŁOWE

SKRZYDŁO	I GRUPA WYKOŃCZEŃ		II GRUPA WYKOŃCZEŃ		
	JEDNOSKRZYDŁOWE	DWUSKRZYDŁOWE	JEDNOSKRZYDŁOWE	DWUSKRZYDŁOWE	
BARI 1	870 / 1070,10	1740 / 2140,20	1130 / 1389,90	2260 / 2779,80	
BARI 2	840 / 1033,20	1680 / 2066,40	1090 / 1340,70	2180 / 2681,40	
BARI 3	810 / 996,30	1620 / 1992,60	1050 / 1291,50	2100 / 2583,00	
dla muru o grubości [mm]:					
75-99	390 / 479,70	585 / 719,55	510 / 627,30	765 / 940,95	
100-129					
130-159	405 / 498,15	608 / 747,84	530 / 651,90	795 / 977,85	
160-189					
190-219	465 / 571,95	698 / 858,54	600 / 738,00	900 / 1107,00	
220-249					
250-279					
280-309	550 / 676,50	825 / 1014,75	720 / 885,60	1080 / 1328,40	
310-339					
340-369					
370-399	670 / 824,10	1005 / 1236,15	870 / 1070,10	1305 / 1605,15	
400-429					
430-459					
460-489	760 / 934,80	1140 / 1402,20	990 / 1217,70	1485 / 1826,55	
490-520					
OSTIEŻNICA REGULOWANA					
STAŁA	260 / 319,80	390 / 479,70	340 / 418,20	510 / 627,30	
DOPŁATY	wymiar dodatkowy +15% DO CENY SKRZYDŁA I OŚCIEŻNICY				
	ukryte zawiasy	150 / 184,50	300 / 369,00	150 / 184,50	300 / 369,00
	podfrezowanie wentylacyjne	40 / 49,20	80 / 98,40	40 / 49,20	80 / 98,40

ceny **netto**/brutto z 23% VAT

bellini

bellini 1



WENGE BARBERA

ferrara

ferrara 1

NOWOŚĆ

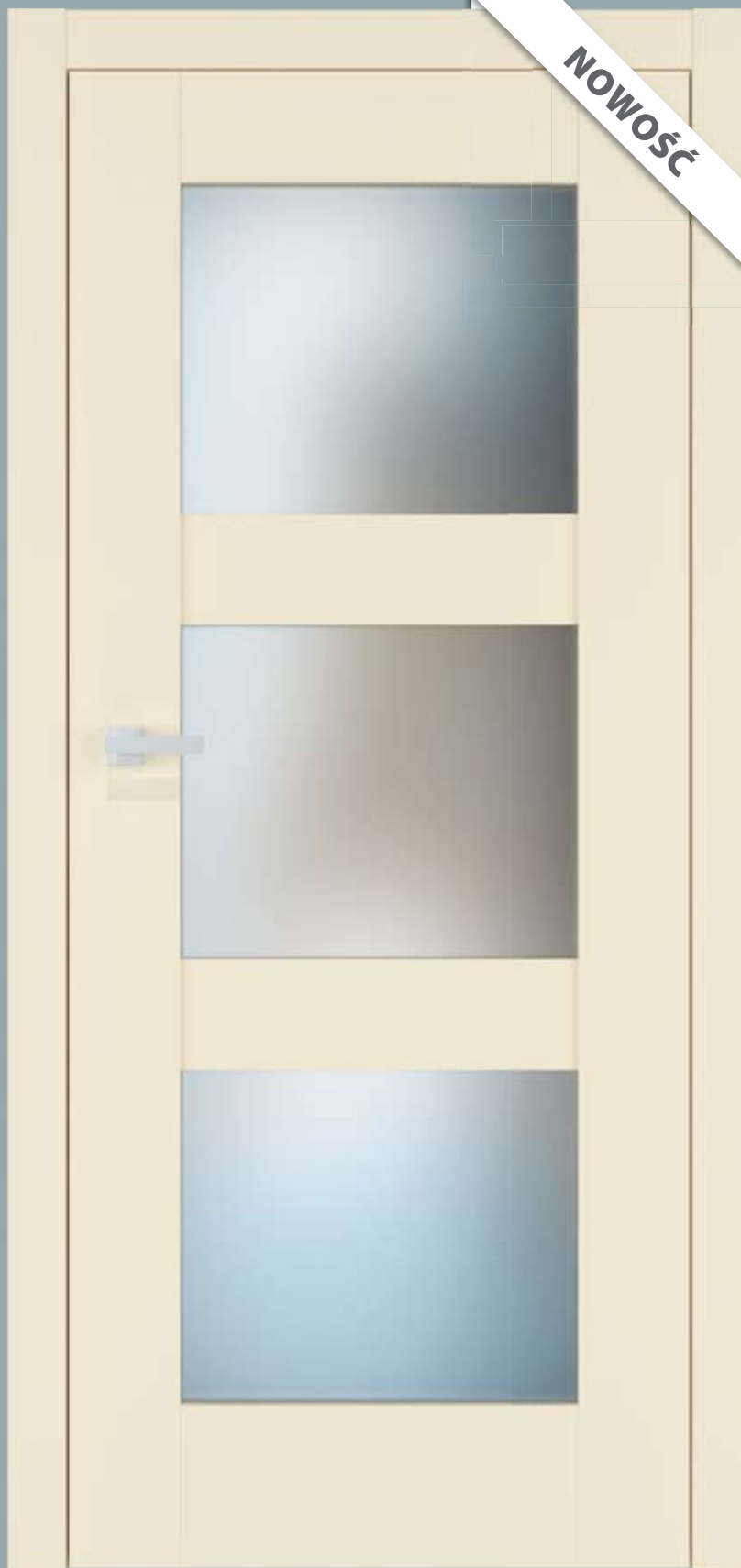

PIASKOWY BEZ

skrzydło od 840/1033,20

ferrara 2



PIASKOWY BEŻ

ferrara 3



PIASKOWY BEŻ

ferrara 4



PIASKOWY BEŻ

KONSTRUKCJA

Drzwi rozwiernie w systemie bezprzylgowym. Skrzydło zbudowane z płyty drewnopochodnej MDF. Płyciny o grubości 22mm. Wypełnienia z szyby bezpiecznej mlecznej lub MDF o grubości 8mm. Drzwi wykończone naturalną okleiną drewnianą lub malowane w jednym z 5 kolorów.

WYMIARY

PODSTAWOWY WYMIAR SKRZYDŁA
wysokość [mm]: 2020
grubość [mm]: 39
szerokość: „70”/„80”/„90”

DODATKOWE WYMIARY SKRZYDŁA
wysokość [mm]: 1950/2100/2150/2200/2250
szerokość: „60”/„100”

WYPOSAŻENIE STANDARDOWE

- zamek magnetyczny w wersji oszczędnej, wc, na klucz zwykły lub wkładkę patentową
- 2 zawiasy widoczne

	I GRUPA WYKOŃCZEŃ		II GRUPA WYKOŃCZEŃ		
	JEDNOSKRZYDŁOWE	DWUSKRZYDŁOWE	JEDNOSKRZYDŁOWE	DWUSKRZYDŁOWE	
SKRZYDŁO	FERRARA 1	920 / 1131,60	1840 / 2263,20	1200 / 1476,00	2400 / 2952,00
	FERRARA 2	900 / 1107,00	1800 / 2214,00	1170 / 1439,10	2340 / 2878,20
	FERRARA 3	870 / 1070,10	1740 / 2140,20	1130 / 1389,90	2260 / 2779,80
	FERRARA 4	840 / 1033,20	1680 / 2066,40	1090 / 1340,70	2180 / 2681,40
	dla muru o grubości [mm]:				
	75-99	390 / 479,70	585 / 719,55	510 / 627,30	765 / 940,95
	100-129				
	130-159	405 / 498,15	608 / 747,84	530 / 651,90	795 / 977,85
	160-189				
	190-219	465 / 571,95	698 / 858,54	600 / 738,00	900 / 1107,00
	220-249				
	250-279				
	280-309	550 / 676,50	825 / 1014,75	720 / 885,60	1080 / 1328,40
	310-339				
	340-369				
	370-399	670 / 824,10	1005 / 1236,15	870 / 1070,10	1305 / 1605,15
	400-429				
	430-459				
	460-489	760 / 934,80	1140 / 1402,20	990 / 1217,70	1485 / 1826,55
	490-520				
		260 / 319,80	390 / 479,70	340 / 418,20	510 / 627,30
OSZCIEŻNICA					
REGULOWANA					
STAŁA					
DOPŁATY	wymiar dodatkowy	+15% DO CENY SKRZYDŁA I OSZCIEŻNICY			
	ukryte zawiasy	150 / 184,50	300 / 369,00	150 / 184,50	300 / 369,00
	podfrezowanie wentylacyjne	40 / 49,20	80 / 98,40	40 / 49,20	80 / 98,40

ceny netto/brutto z 23% VAT

falcone

falcone 1

NOWOŚĆ



SZARY KAMIEN

skrzydło od 850/1045,50

falcone 2

falcone 3

falcone 4



SZARY KAMIEN

SZARY KAMIEN

SZARY KAMIEN

KONSTRUKCJA

Drzwi rozwiernie w systemie bezprzylgowym. Skrzydło zbudowane z płyty drewnopochodnej MDF. Płyciny o grubości 22mm. Wypełnienia z szyby bezpiecznej mlecznej lub MDF o grubości 8mm. Drzwi wykończone naturalną okleiną drewnianą lub malowane w jednym z 5 kolorów.

WYMIARY

PODSTAWOWY WYMIAR SKRZYDŁA
wysokość [mm]: 2020
grubość [mm]: 39
szerokość: „70”/„80”/„90”

DODATKOWE WYMIARY SKRZYDŁA
wysokość [mm]: 1950/2100/2150/2200/2250
szerokość: „60”/„100”

WYPOSAŻENIE STANDARDOWE

- zamek magnetyczny w wersji oszczędnej, wc, na klucz zwykły lub wkładkę patentową
- 2 zawiasy widoczne

	I GRUPA WYKOŃCZEŃ		II GRUPA WYKOŃCZEŃ		
	JEDNOSKRZYDŁOWE	DWUSKRZYDŁOWE	JEDNOSKRZYDŁOWE	DWUSKRZYDŁOWE	
SKRZYDŁO	FALCONE 1	930 / 1143,90	1860 / 2287,80	1210 / 1488,30	2420 / 2976,60
	FALCONE 2	910 / 1119,30	1820 / 2238,60	1180 / 1451,40	2360 / 2902,80
	FALCONE 3	880 / 1082,40	1760 / 2164,80	1140 / 1402,20	2280 / 2804,40
	FALCONE 4	850 / 1045,50	1700 / 2091,00	1110 / 1365,30	2220 / 2730,60
	dla muru o grubości [mm]:				
	75-99	390 / 479,70	585 / 719,55	510 / 627,30	765 / 940,95
	100-129				
	130-159	405 / 498,15	608 / 747,84	530 / 651,90	795 / 977,85
	160-189				
	190-219	465 / 571,95	698 / 858,54	600 / 738,00	900 / 1107,00
	220-249				
	250-279				
	280-309	550 / 676,50	825 / 1014,75	720 / 885,60	1080 / 1328,40
	310-339				
	340-369				
	370-399	670 / 824,10	1005 / 1236,15	870 / 1070,10	1305 / 1605,15
	400-429				
	430-459				
	460-489	760 / 934,80	1140 / 1402,20	990 / 1217,70	1485 / 1826,55
	490-520				
		260 / 319,80	390 / 479,70	340 / 418,20	510 / 627,30
OSZCIEŻNICA					
REGULOWANA					
STAŁA					
DOPŁATY	wymiar dodatkowy	+15% DO CENY SKRZYDŁA I OSZCIEŻNICY			
	ukryte zawiasy	150 / 184,50	300 / 369,00	150 / 184,50	300 / 369,00
	podfrezowanie wentylacyjne	40 / 49,20	80 / 98,40	40 / 49,20	80 / 98,40

ceny netto/brutto z 23% VAT

lukka

lukka 1



SŁOMKOWY BEZ

skrzydło od 850/1040,45

lukka 2



SŁOMKOWY BEŻ

lukka 3



SŁOMKOWY BEŻ

KONSTRUKCJA

Drzwi rozwiernie w systemie bezprzylgowym. Skrzydło zbudowane z płyty drewnopochodnej MDF. Płyctiny o grubości 22mm. Wypełnienia z szyby bezpiecznej mlecznej lub MDF o grubości 8mm. Drzwi wykończone naturalną okleiną drewnianą lub malowane w jednym z 5 kolorów.

WYMIARY

PODSTAWOWY WYMIAR SKRZYDŁA
wysokość [mm]: 2020
grubość [mm]: 39
szerokość: „70”/„80”/„90”

DODATKOWE WYMIARY SKRZYDŁA
wysokość [mm]: 1950/2100/2150/2200/2250
szerokość: „60”/„100”

WYPOSAŻENIE STANDARDOWE

- zamek magnetyczny w wersji oszczędnej, wc, na klucz zwykły lub wkładkę patentową
- 2 zawiasy widoczne

	I GRUPA WYKOŃCZEŃ		II GRUPA WYKOŃCZEŃ		
	JEDNOSKRZYDŁOWE	DWUSKRZYDŁOWE	JEDNOSKRZYDŁOWE	DWUSKRZYDŁOWE	
SKRZYDŁO REGULOWANA	FALCONE 1	920 / 1131,60	1840 / 2263,20	1200 / 1476,00	2400 / 2952,00
	FALCONE 2	870 / 1070,10	1740 / 2140,20	1130 / 1389,90	2260 / 2779,80
	FALCONE 4	850 / 1045,50	1700 / 2091,00	1110 / 1365,30	2220 / 2730,60
	dla muru o grubości [mm]:				
	75-99	390 / 479,70	585 / 719,55	510 / 627,30	765 / 940,95
	100-129				
	130-159	405 / 498,15	608 / 747,84	530 / 651,90	795 / 977,85
	160-189				
	190-219	465 / 571,95	698 / 858,54	600 / 738,00	900 / 1107,00
	220-249				
OŚCIEŻNICA REGULOWANA	250-279				
	280-309	550 / 676,50	825 / 1014,75	720 / 885,60	1080 / 1328,40
	310-339				
	340-369				
	370-399	670 / 824,10	1005 / 1236,15	870 / 1070,10	1305 / 1605,15
	400-429				
	430-459				
	460-489	760 / 934,80	1140 / 1402,20	990 / 1217,70	1485 / 1826,55
	490-520				
	260 / 319,80	390 / 479,70	340 / 418,20	510 / 627,30	
DOPŁATY	wymiar dodatkowy	+15% DO CENY SKRZYDŁA I OŚCIEŻNICY			
	ukryte zawiasy	150 / 184,50	300 / 369,00	150 / 184,50	300 / 369,00
	podfrezowanie wentylacyjne	40 / 49,20	80 / 98,40	40 / 49,20	80 / 98,40

ceny netto/brutto z 23% VAT

pertini

pertini 1



ORZECH KERNER

skrzydło od **930/1143,90**

pertini 2



ORZECH KERNER

pertini 3



ORZECH KERNER

KONSTRUKCJA

Drzwi rozwiernie w systemie bezprzylgowym.
Skrzydło zbudowane z płyty drewnopochodnej MDF.
Płyciny o grubości 22mm. Szklane wypełnienia z szyby bezpiecznej mlecznej o grubości 8mm.
Drzwi wykończone naturalną okleiną drewnianą lub malowane w jednym z 5 kolorów.

WYMIARY

PODSTAWOWY WYMIAR SKRZYDŁA
wysokość [mm]: 2020
grubość [mm]: 39
szerokość: „70”/„80”/„90”

DODATKOWE WYMIARY SKRZYDŁA
wysokość [mm]: 1950/2100/2150/2200/2250
szerokość: „60”/„100”

WYPOSAŻENIE STANDARDOWE

- zamek magnetyczny w wersji oszczędnej, wc,
na klucz zwykły lub wkładkę patentową
- 2 zawiasy widoczne

SKRZYDŁO
OŚCIEŻNICA
REGULOWANA
STAŁA
DOPŁATY

	I GRUPA WYKOŃCZEŃ		II GRUPA WYKOŃCZEŃ	
	JEDNOSKRZYDŁOWE	DWUSKRZYDŁOWE	JEDNOSKRZYDŁOWE	DWUSKRZYDŁOWE
PERTINI 1	995 / 1223,85	1990 / 2447,70	1290 / 1586,70	2580 / 3173,40
PERTINI 2	960 / 1180,80	1920 / 2361,60	1250 / 1537,50	2500 / 3075,00
PERTINI 3	930 / 1143,90	1860 / 2287,80	1210 / 1488,30	2420 / 2976,60
dla muru o grubości [mm]:				
75-99	390 / 479,70	585 / 719,55	510 / 627,30	765 / 940,95
100-129				
130-159	405 / 498,15	608 / 747,84	530 / 651,90	795 / 977,85
160-189				
190-219	465 / 571,95	698 / 858,54	600 / 738,00	900 / 1107,00
220-249				
250-279				
280-309	550 / 676,50	825 / 1014,75	720 / 885,60	1080 / 1328,40
310-339				
340-369				
370-399	670 / 824,10	1005 / 1236,15	870 / 1070,10	1305 / 1605,15
400-429				
430-459				
460-489	760 / 934,80	1140 / 1402,20	990 / 1217,70	1485 / 1826,55
490-520				
	260 / 319,80	390 / 479,70	340 / 418,20	510 / 627,30
wymiar dodatkowy	+15% DO CENY SKRZYDŁA I OŚCIEŻNICY			
ukryte zawiasy	150 / 184,50	300 / 369,00	150 / 184,50	300 / 369,00
szczelina wentylacyjna	40 / 49,20	80 / 98,40	40 / 49,20	80 / 98,40

ceny netto/brutto z 23% VAT

pertini



ŚNIEŻNA BIEL

pertini 4



pertini 5



KONSTRUKCJA

Drzwi rozwiernie w systemie bezprzylgowym. Skrzydło zbudowane z płyty drewnopochodnej MDF. Płyciny o grubości 22mm. Szklane wypełnienia z szyby bezpiecznej mlecznej o grubości 8mm. Drzwi wykończone naturalną okleiną drewnianą lub malowane w jednym z 5 kolorów.

WYMIARY

PODSTAWOWY WYMIAR SKRZYDŁA
wysokość [mm]: 2020
grubość [mm]: 39
szerokość: „70”/„80”/„90”

DODATKOWE WYMIARY SKRZYDŁA
wysokość [mm]: 1950/2100/2150/2200/2250
szerokość: „60”/„100”

WYPOSAŻENIE STANDARDOWE

- zamek magnetyczny w wersji oszczędnej, wc, na klucz zwykły lub wkładkę patentową
- 2 zawiasy widoczne

	I GRUPA WYKOŃCZEŃ		II GRUPA WYKOŃCZEŃ	
	JEDNOSKRZYDŁOWE	DWUSKRZYDŁOWE	JEDNOSKRZYDŁOWE	DWUSKRZYDŁOWE
SKRZYDŁO				
PERTINI 4	940 / 1156,20	1880 / 2312,40	1220 / 1500,60	2440 / 3001,20
PERTINI 5	950 / 1168,50	1900 / 2337,00	1240 / 1525,20	2480 / 3050,40
dla muru o grubości [mm]:				
75-99	390 / 479,70	585 / 719,55	510 / 627,30	765 / 940,95
100-129				
130-159	405 / 498,15	608 / 747,84	530 / 651,90	795 / 977,85
160-189				
190-219	465 / 571,95	698 / 858,54	600 / 738,00	900 / 1107,00
220-249				
250-279				
280-309	550 / 676,50	825 / 1014,75	720 / 885,60	1080 / 1328,40
310-339				
340-369				
370-399	670 / 824,10	1005 / 1236,15	870 / 1070,10	1305 / 1605,15
400-429				
430-459				
460-489	760 / 934,80	1140 / 1402,20	990 / 1217,70	1485 / 1826,55
490-520				
OSTIEŻNICA				
REGULOWANA				
STAŁA				
DOPŁATY				
wymiar dodatkowy	+15% DO CENY SKRZYDŁA I OSTIEŻNICY			
ukryte zawiasy	150 / 184,50	300 / 369,00	150 / 184,50	300 / 369,00
szczelina wentylacyjna	40 / 49,20	80 / 98,40	40 / 49,20	80 / 98,40

ceny netto/brutto z 23% VAT

aliante



SNIEŻNA BIEL

aliente 1



DĄB KURKUMA

aliente 2



ORZECH KERNER

KONSTRUKCJA

Drzwi rozwiernie całoszklane.
Skrzydło o grubości 8 mm, wykonane z szyby hartowanej jednostronnie satynowanej.

WYMIARY

PODSTAWOWY WYMIAR SKRZYDŁA
wysokość [mm]: 2020
grubość [mm]: 39
szerokość: „70”/„80”/„90”

DODATKOWE WYMIARY SKRZYDŁA
wysokość [mm]: 1950/2100/2150/2200/2250
szerokość: „60”/„100”

SATYNOWANIE

Strona satynowana jest wrażliwa na działanie wilgoci, dlatego stosując drzwi Aliante w pomieszczeniach o zwiększonej wilgotności należy wybrać właściwy model.

Skrzydło Aliante 1 satynowane jest po stronie przeciwwziasowej.
Skrzydło Aliante 2 satynowane jest po stronie zawiasowej.

TAFLA SZKLANA

	I GRUPA WYKOŃCZEŃ	II GRUPA WYKOŃCZEŃ
rozmiar „60”/„70”	435/535,05	
rozmiar „80”/„90”	530/651,90	
rozmiar „100”	560/688,80	

dla muru o grubości:

75-99	450/553,50	590/725,70
100-129	500/615,00	650/799,50
130-159		
160-189		
190-219	560/688,80	730/897,90
220-249		
250-279		
280-309	630/774,90	820/1008,60
310-339		
340-369		
370-399	700/861,00	910/1119,30
400-429		
430-459		
460-489	800/984,00	1040/1279,20
490-519		

OŚCIEŻNICA REGULOWANA ASILO-A

OKUCIA

DOPLĄTY

STRENGER (zawiasy, klamka, zamek oszczędnościowy lub zwykły)	450/553,50	
STRENGER (zawiasy, klamka, zamek WC lub z wkładką patentową)	600/738,00	
DORMA (zawiasy, klamka, zamek oszczędnościowy lub zwykły)	580/713,40	
DORMA (zawiasy, klamka, zamek WC lub z wkładką patentową)	720/885,60	
szczelina wentylacyjna (szyba krótsza o 10 mm)	0/0,00	
wymiar dodatkowy	+15% DO CENY TAFLI SZKLANEJ I OŚCIEŻNICY	

ceny **netto**/brutto z 23% VAT

drzwi przesuwne naścienne



KONSTRUKCJA

Drzwi przesuwne naścienne z drewnianą maskownicą systemu przesuwego oraz belką odbojową. Maskownica fornirowana po stronie zewnętrznej, od wewnątrz osłonięta profilem aluminiowym. System dostępny w dwóch wersjach:
- bez tunelu
- z tunelem 2/3

WYMIARY

PODSTAWOWY WYMIAR SKRZYDŁA
wysokość [mm]: 2020
grubość [mm]: 39
szerokość: „70”/„80”/„90”

DODATKOWE WYMIARY SKRZYDŁA
wysokość [mm]: 1950/2100/2150/2200/2250
szerokość: „60”/„100”

WYPOSAŻENIE STANDARDOWE

- uchwyt wpuszczany, kwadratowy 50x50mm, stal nierdzewna
- samodomykacz

I GRUPA WYKOŃCZEŃ

JEDNOSKRZYDŁOWE DWUSKRZYDŁOWE

II GRUPA WYKOŃCZEŃ

JEDNOSKRZYDŁOWE DWUSKRZYDŁOWE

SKRZYDŁO

SYSTEM PRZESUWNY

OŚCIEŻNICA (TUNEL 2/3)

DOPLATY

DOWOLNY MODEL

cena według cennika dla wybranego modelu skrzydła

	I GRUPA WYKOŃCZEŃ		II GRUPA WYKOŃCZEŃ	
	JEDNOSKRZYDŁOWE	DWUSKRZYDŁOWE	JEDNOSKRZYDŁOWE	DWUSKRZYDŁOWE
BEZ ZAMKA	260 / 319,80	520 / 639,60	340 / 418,20	680 / 836,40
ZAMEK ZWYKŁY LUB PATENTOWY	360 / 442,80	720 / 885,60	470 / 578,10	940 / 1156,20
ZAMEK WC	420 / 516,60	840 / 1033,20	550 / 676,50	1100 / 1353,00
dla muru o grubości [mm]:				
75-99	390 / 479,70	585 / 719,55	510 / 627,30	765 / 940,95
100-129	405 / 498,15	608 / 747,23	530 / 651,90	795 / 977,85
130-159				
160-189				
190-219	465 / 571,95	698 / 857,93	600 / 738,00	900 / 1107,00
220-249				
250-279				
280-309	550 / 676,50	825 / 1014,75	720 / 885,60	1080 / 1328,40
310-339				
340-369				
370-399	670 / 824,10	1005 / 1236,15	870 / 1070,10	1305 / 1605,15
400-429				
430-459				
460-489	760 / 934,80	1140 / 1402,20	990 / 1217,70	1485 / 1826,55
490-520				
wymiar dodatkowy	+15% DO CENY SKRZYDŁA, SYSTEMU PRZESUWNEGO I OŚCIEŻNICY			

ceny netto/brutto z 23% VAT

WYMIARY DRZWI PRZESUWNYCH NAŚCIENNYCH Z MASKOWNICĄ PRZEJŚCIA BEZ TUNELU.

Szerokość drzwi	Wymiar w świetle przejścia		Optymalny wymiar otworu w murze		Wymiar zewnętrzny maskownicy aluminiowej			Wymiar zewnętrzny maskownicy drewnianej		
	S	H	S ₀	H ₀	S _{MA}	H _{MA}	G _{MA}	S _{MD}	H _{MD}	G _{MD}
„60”	610	2017	610	2050	1333	2102	76	1366	2107	92
„70”	710		710		1533			1566		
„80”	810		810		1733			1766		
„90”	910		910		1933			1966		
„100”	1010		1010		2133			2166		
„60”+„60”	1242		1242		2568			2601		
„70”+„70”	1442		1442		2968			3001		
„80”+„80”	1642		1642		3368			3401		
„90”+„90”	1842		1842		3768			3801		
„100”+„100”	2042		2042		4168			4201		

wymiary w [mm]

*System podwójny naścienny składa się z dwóch osobnych systemów dlatego będzie widoczne miejsce łączenia maskownic

WYMIARY DRZWI PRZESUWNYCH NAŚCIENNYCH Z MASKOWNICĄ PRZEJŚCIA Z TUNELEM 2/3.

Szerokość drzwi	Wymiar w świetle przejścia		Wymiar zewnętrzny ościeżnicy		Optymalny wymiar otworu w murze		Wymiar zewnętrzny ościeżnicy z opaskami		Wymiar zewnętrzny maskownicy aluminiowej			Wymiar zewnętrzny maskownicy drewnianej		
	S	H	S _{ZEW}	H _{ZEW}	S ₀	H ₀	S _{MAX}	H _{MAX}	S _{MA}	H _{MA}	G _{MA}	S _{MD}	H _{MD}	G _{MD}
„60”	610	2017	671	2047	685-705	2055-2065	794	2109	1333	2102	76	1366	2107	92
„70”	710		771		785-805		894		1533			1566		
„80”	810		871		885-905		994		1733			1766		
„90”	910		971		985-1005		1094		1933			1966		
„100”	1010		1071		1085-1105		1194		2133			2166		
„60”+„60”	1242		1303		1315-1335		1426		2568			2601		
„70”+„70”	1442		1503		1515-1535		1626		2968			3001		
„80”+„80”	1642		1703		1715-1735		1826		3368			3401		
„90”+„90”	1842		1903		1915-1935		2026		3768			3801		
„100”+„100”	2042		2103		2115-2135		2226		4168			4201		

wymiary w [mm]

*System podwójny naścienny składa się z dwóch osobnych systemów dlatego będzie widoczne miejsce łączenia maskownic

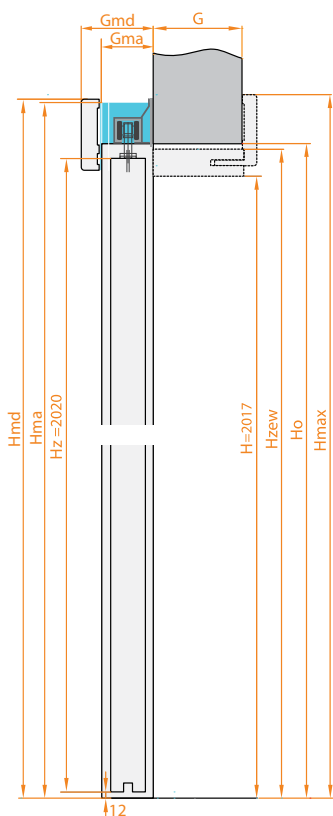

SYSTEM BEZ TUNELU

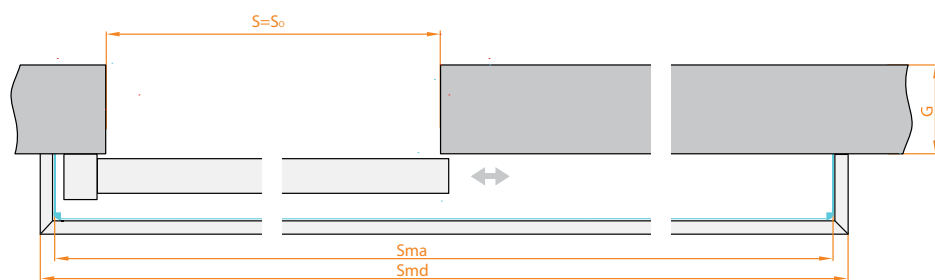

G - grubość muru

SYSTEM Z TUNELEM 2/3

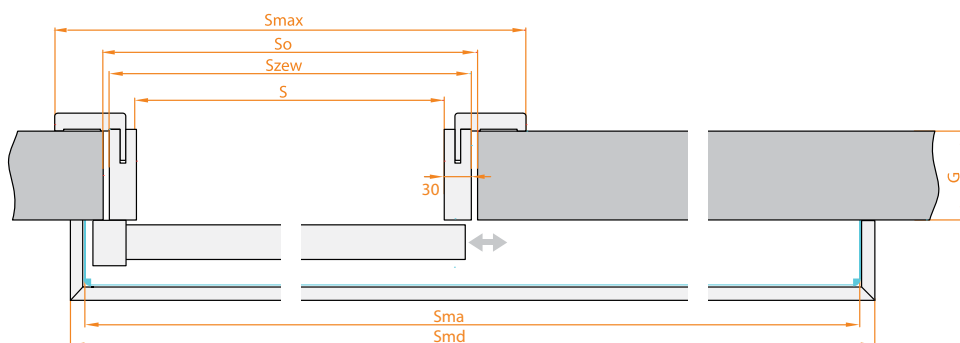

G - grubość muru

drzwi przesuwne chowane w ścianę



KONSTRUKCJA

Drzwi przesuwne chowane w ścianę.

Występują w opcjach:

- chowanej w ścianę gipsowo-kartonową 100mm
- chowanej w ścianę gipsowo-kartonową 125mm
- dostawianej do ściany murowanej lub gipsowo-kartonowej o grubości od 75 do 520mm

WYMIARY

PODSTAWOWY WYMIAR SKRZYDŁA

wysokość [mm]: 2020

grubość [mm]: 39

szerokość: „70”/„80”/„90”

DODATKOWE WYMIARY SKRZYDŁA

szerokość: „60”/„100”

WYPOSAŻENIE STANDARDOWE

- uchwyt wpuszczany, kwadratowy 50x50mm, stal nierdzewna

SKRZYDŁO

KASETA

ZABUDOWA KASETY

OŚCIEŻNICA

TUNEL 2/3

DOPLATY

I GRUPA WYKOŃCZEŃ
JEDNOSKRZYDŁOWE DWUSKRZYDŁOWE

II GRUPA WYKOŃCZEŃ
JEDNOSKRZYDŁOWE DWUSKRZYDŁOWE

DOWOLNY MODEL

cena według cennika dla wybranego modelu skrzydła

	I GRUPA WYKOŃCZEŃ		II GRUPA WYKOŃCZEŃ	
	JEDNOSKRZYDŁOWE	DWUSKRZYDŁOWE	JEDNOSKRZYDŁOWE	DWUSKRZYDŁOWE
ECLISSE 100	725/891,75	1450/1783,50	725/891,75	1450/1783,50
ECLISSE 125	725/891,75	1450/1783,50	725/891,75	1450/1783,50
100	810/996,30	1215/1494,45	1050/1291,50	1575/1937,25
125	880/1082,40	1320/1623,60	1140/1402,20	1710/2103,30
dla muru o grubości:				
75-100	390/479,70	585/719,55	510/627,30	765/940,95
101-130	405/498,15	608/747,84	530/651,90	795/977,85
131-160				
161-190				
191-220	465/571,95	698/857,93	600/738,00	900/1107,00
221-250				
251-280				
281-310	550/676,50	825/1014,75	720/885,60	1080/1328,40
311-340				
341-370				
371-400	670/824,10	1005/1236,15	870/1070,10	1305/1605,15
401-430				
431-460				
461-490	760/934,80	1140/1402,20	990/1217,70	1485/1826,55
491-520				
zamek zwykły		110/135,30		
zamek patentowy		130/159,90		
zamek WC		180/221,40		
wymiar dodatkowy	+15% DO CENY SKRZYDŁA I OŚCIEŻNICY			

ceny netto/brutto z 23% VAT

WYMIARY DRZWI PRZESUWNYCH CHOWANYCH W ŚCIANĘ.

Szerokość drzwi	Wymiar w świetle przejścia		Wymiar zewnętrzny zabudowy z opaskami		Optymalny wymiar otworu w murze		Wymiar zewnętrzny kasety	
	S	H	S _{max}	H _{max}	S _o	H _o	S _k	H _k
„60”	604	2015	788	2107	1355	2115	1350	2110
„70”	704		888		1555		1550	
„80”	804		988		1755		1750	
„90”	904		1088		1955		1950	
„100”	1004		1188		2155		2150	
„60”+„60”	1210		1394		2605		2600	
„70”+„70”	1410		1594		3005		3000	
„80”+„80”	1610		1794		3405		3400	
„90”+„90”	1810		1994		3805		3800	
„100”+„100”	2010		2194		4205		4200	

wymiary w [mm]

PRZYKŁADOWE ZABUDOWY KASET

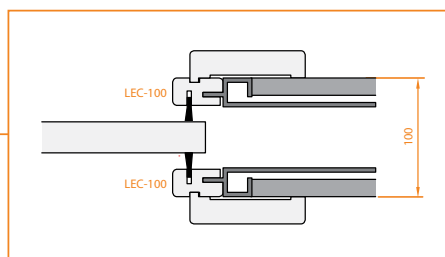
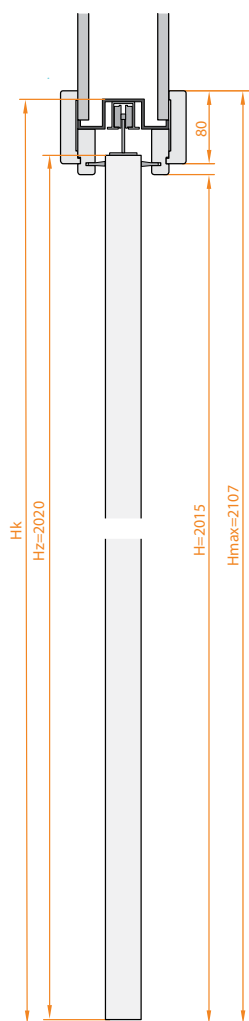

ELEMENTY SYSTEMU CHOWANEGO W ŚCIANIE GK „100”:
- SKRZYDŁO
- KASETA ECLISSE 100
- ZABUDOWA KASETY 100

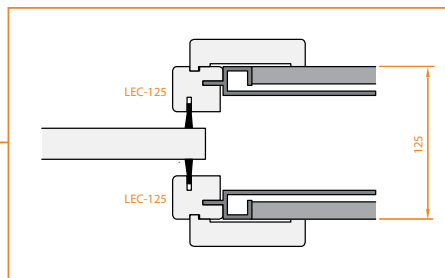

ELEMENTY SYSTEMU CHOWANEGO W ŚCIANIE GK „125”:
- SKRZYDŁO
- KASETA ECLISSE 125
- ZABUDOWA KASETY 125

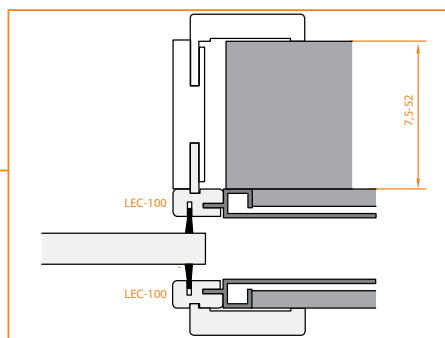

ELEMENTY SYSTEMU DOSTAWIANEGO DO ŚCIANY:
- SKRZYDŁO
- KASETA ECLISSE 100
- ZABUDOWA KASETY 100
- TUNEL 2/3

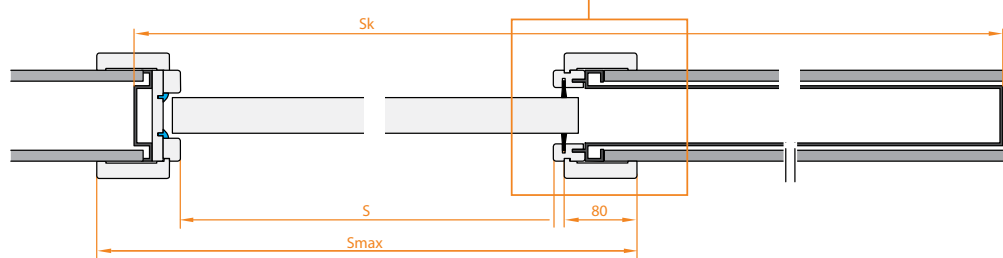

ościeżnica regulowana

ASILO-R

KONSTRUKCJA

Ościeżnica w całości wykonana z płyty MDF.
Opaski ościeżnicy o szerokości 80mm, zaokrąglone na brzegach.
Opaska pionowa łączy się z poziomą pod kątem 90°
Zakres regulacji ościeżnicy 30mm.



WYMIARY DRZWI JEDNOSKRZYDŁOWYCH Z OŚCIEŻNICĄ REGULOWANĄ ASILO-R.

Szerokość drzwi	Wymiar w świetle przejścia		Wymiar zewnętrzny ościeżnicy		Optymalny wymiar otworu w murze		Wymiar zewnętrzny ościeżnicy z opaskami	
	S	H	S _{ZEW}	H _{ZEW}	S _o *	H _o	S _{MAX}	H _{MAX}
„60°	620	2017	681	2047	700 - 720	2055-2075	804	2109
„70°	720		781		800 - 820		904	
„80°	820		881		900 - 920		1004	
„90°	920		981		1000 - 1020		1104	
„100°	1020		1081		1100 - 1120		1204	

wymiary w [mm]

*W przypadku zastosowania zawiasu ukrytego należy wziąć pod uwagę, że może zaistnieć potrzeba podkucia otworów w miejscu zawiasów. Wtedy należy postąpić zgodnie z Instrukcją Montażu drzwi.

PRZEKRÓJ PIONOWY

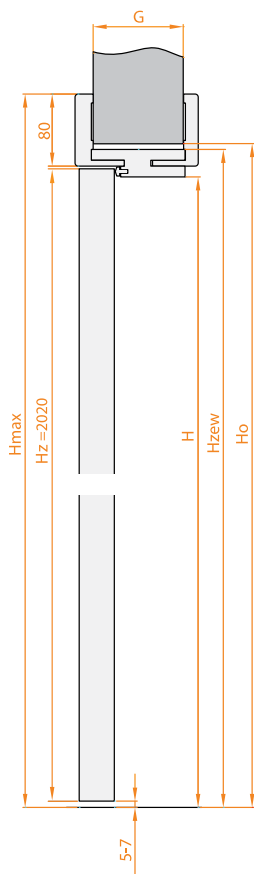

PRZEKRÓJ POZIOMY DRZWI LEWE

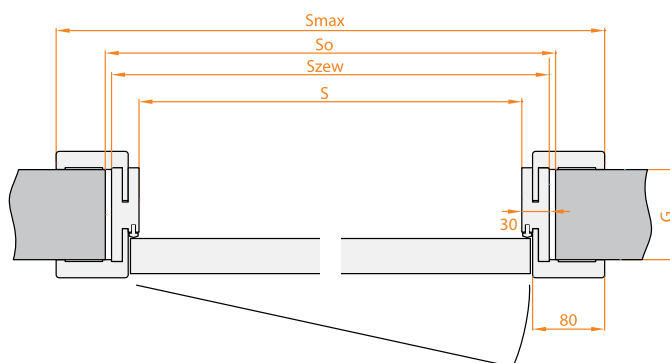

PRZEKRÓJ POZIOMY DRZWI PRAWO

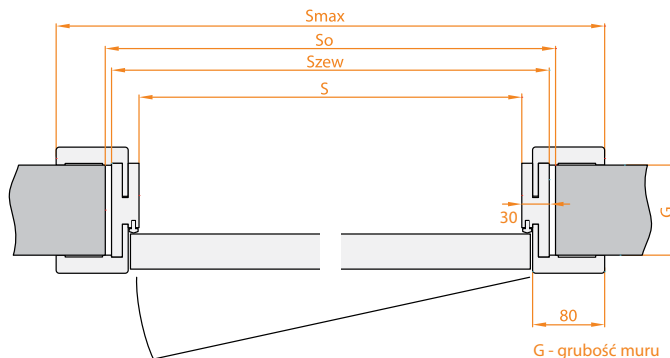

WYMIARY DRZWI DWUSKRZYDŁOWYCH Z OŚCIEŻNICĄ REGULOWANĄ ASILO-R.

Szerokość drzwi		Wymiar w świetle przejścia		Wymiar zewnętrzny ościeżnicy		Optymalny wymiar otworu w murze		Wymiar zewnętrzny ościeżnicy z opaskami	
czynne	bierno	S	H	S _{ZEW}	H _{ZEW}	S _O *	H _O	S _{MAX}	H _{MAX}
„60°	„40°	1048	2017	1109	2047	1130 - 1150	2055-2075	1232	2109
„60°	„50°	1148		1209		1230 - 1250		1332	
„60°	„60°	1248		1309		1330 - 1350		1432	
„60°	„70°	1348		1409		1430 - 1450		1532	
„60°	„80°	1448		1509		1530 - 1550		1632	
„60°	„90°	1548		1609		1630 - 1650		1732	
„60°	„100°	1648		1709		1730 - 1750		1832	
„70°	„40°	1148		1209		1230 - 1250		1332	
„70°	„50°	1248		1309		1330 - 1350		1432	
„70°	„70°	1448		1509		1530 - 1550		1632	
„70°	„80°	1548		1609		1630 - 1650		1732	
„70°	„90°	1648		1709		1730 - 1750		1832	
„70°	„100°	1748		1809		1830 - 1850		1932	
„80°	„40°	1248		1309		1330 - 1350		1432	
„80°	„50°	1348		1409		1430 - 1450		1532	
„80°	„80°	1648		1709		1730 - 1750		1832	
„80°	„90°	1748		1809		1830 - 1850		1932	
„80°	„100°	1848		1909		1930 - 1950		2032	
„90°	„40°	1348		1409		1430 - 1450		1532	
„90°	„50°	1448		1509		1530 - 1550		1632	
„90°	„90°	1848		1909		1930 - 1950		2032	
„90°	„100°	1948		2009		2030 - 2050		2132	
„100°	„40°	1448		1509		1530 - 1550		1632	
„100°	„50°	1548		1609		1630 - 1650		1732	
„100°	„100°	2048		2109		2130 - 2150		2232	

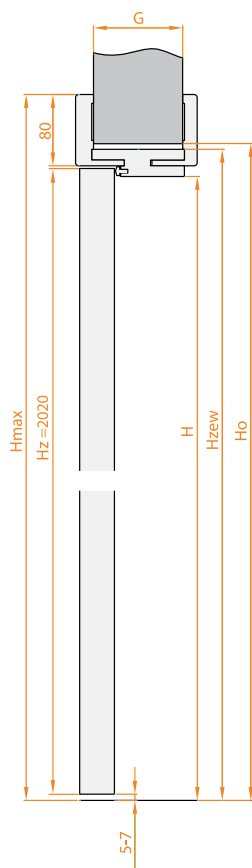
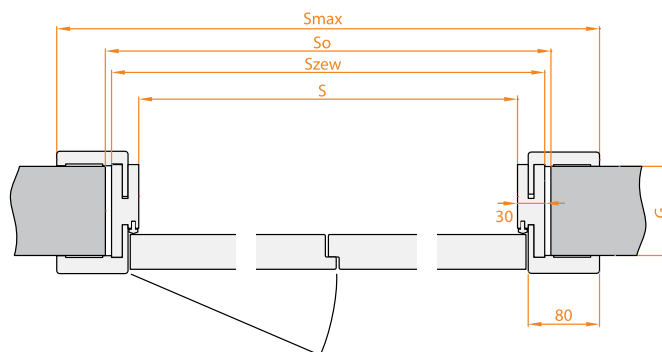
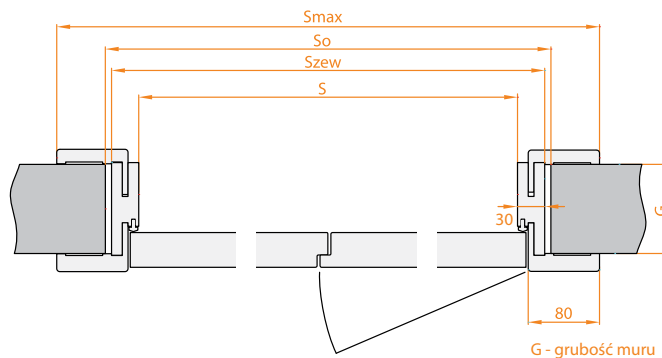
PRZEKRÓJ PIONOWY

PRZEKRÓJ POZIOMY DRZWI LEWE

PRZEKRÓJ POZIOMY DRZWI PRAWO

ościeżnica stała

ASILO-S

KONSTRUKCJA

Ościeżnica w całości wykonana z płyty MDF.
Opaski ościeżnicy o szerokości 80mm, zaokrąglone na brzegach.
Opaska pionowa łączy się z poziomą pod kątem 90°



WYMIARY DRZWI JEDNOSKRZYDŁOWYCH Z OŚCIEŻNICĄ STAŁĄ ASILO-S.

Szerokość drzwi	Wymiar w świetle przejścia		Wymiar zewnętrzny ościeżnicy		Optymalny wymiar otworu w murze		
	S	H	S _{ZEW}	H _{ZEW}	S _{O MIN} *	S _{O MIN} *	H _O
„60°	620	2017	697	2055	720	740	2065-2075
„70°	720		797		820	840	
„80°	820		897		920	940	
„90°	920		997		1020	1040	
„100°	1020		1097		1120	1140	

wymiary w [mm]

*W przypadku zastosowania zawiasu ukrytego należy wziąć pod uwagę, że może zaistnieć potrzeba podkucia otworów w miejscu zawiasów. Wtedy należy postąpić zgodnie z Instrukcją Montażu drzwi.

PRZEKRÓJ PIONOWY

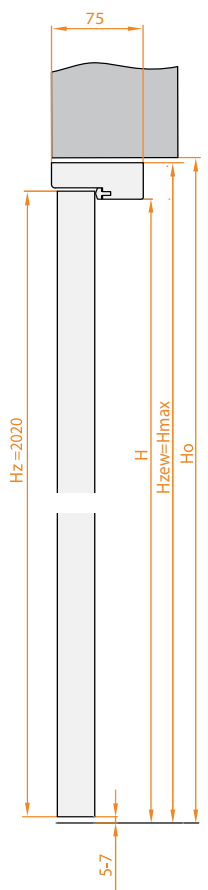

PRZEKRÓJ POZIOMY DRZWI LEWE

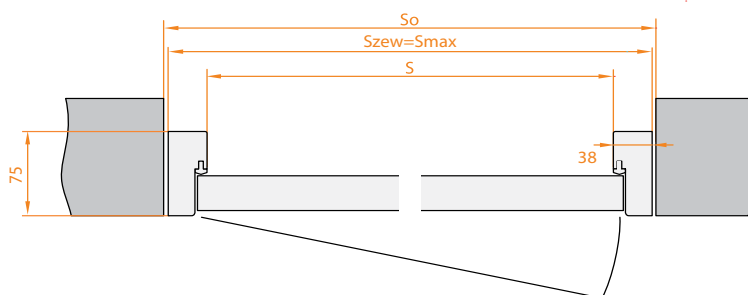

PRZEKRÓJ POZIOMY DRZWI PRAWO

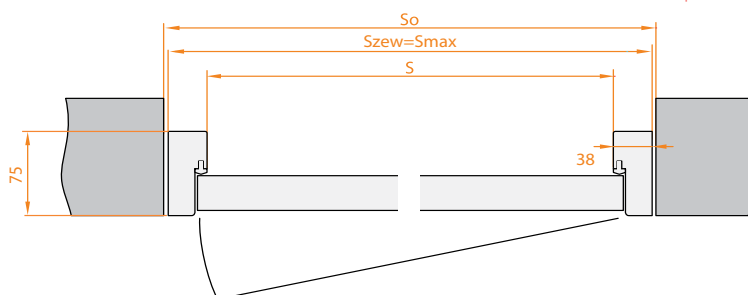

WYMIARY DRZWI DWUSKRZYDŁOWYCH Z OŚCIEŻNICĄ STAŁĄ ASILO-S.

Szerokość drzwi		Wymiar w świetle przejścia		Wymiar zewnętrzny ościeżnicy		Optymalny wymiar otworu w murze	
czynne	bierno	S	H	S _{ZEW}	H _{ZEW}	S _o *	H _o
„60”	„40”	1048	2017	1124	2055	1145 - 1165	2065-205
„60”	„50”	1148		1224			
„60”	„60”	1248		1324			
„60”	„70”	1348		1424			
„60”	„80”	1448		1524			
„60”	„90”	1548		1624			
„60”	„100”	1648		1724			
„70”	„40”	1148		1224			
„70”	„50”	1248		1324			
„70”	„70”	1448		1524			
„70”	„80”	1548		1624			
„70”	„90”	1648		1724			
„70”	„100”	1748		1824			
„80”	„40”	1248		1324			
„80”	„50”	1348		1424			
„80”	„80”	1648		1724			
„80”	„90”	1748		1824			
„80”	„100”	1848		1924			
„90”	„40”	1348		1424			
„90”	„50”	1448		1524			
„90”	„90”	1848	1924				
„90”	„100”	1948	2024				
„100”	„40”	1448	1524				
„100”	„50”	1548	1624				
„100”	„100”	2048	2124				

wymiary w [mm]

*W przypadku zastosowania zawiasu ukrytego należy wziąć pod uwagę, że może zaistnieć potrzeba podkucia otworów w miejscu zawiasów. Wtedy należy postąpić zgodnie z Instrukcją Montażu drzwi.

PRZEKRÓJ PIONOWY

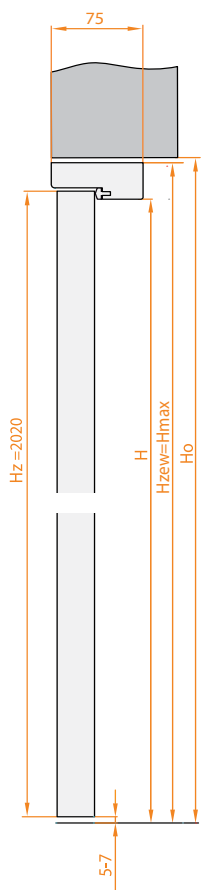

PRZEKRÓJ POZIOMY DRZWI LEWE

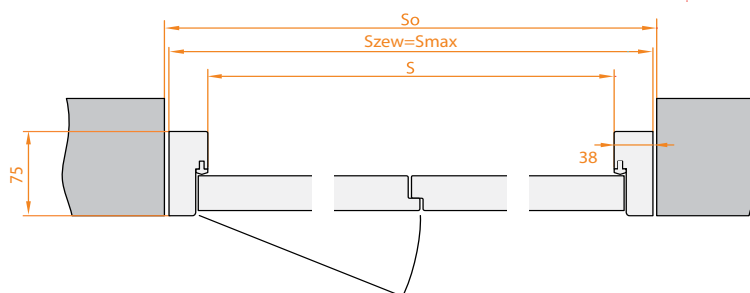

PRZEKRÓJ POZIOMY DRZWI PRAWO

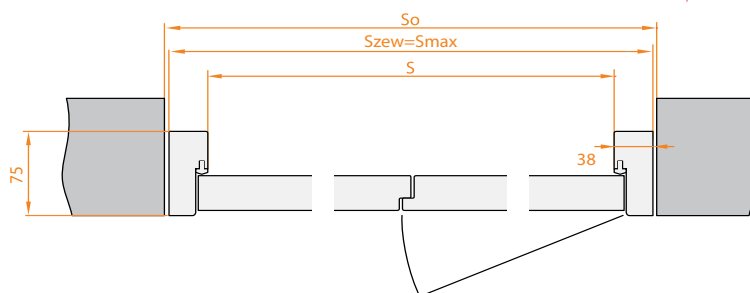

ościeżnica regulowana do drzwi całoszklanych

ASILO-A

KONSTRUKCJA

Ościeżnica w całości wykonana z płyty MDF.
Opaski ościeżnicy o szerokości 80mm, zaokrąglone na brzegach.
Opaska pionowa łączy się z poziomą pod kątem 90°
Zakres regulacji ościeżnicy 30mm.

Tafla szklana satynowana jednostronnie. Na poniższym schemacie zaznaczono stronę satynowania dla modelu Aliante 1.



WYMIARY DRZWI CAŁOSZKLANYCH JEDNOSKRZYDŁOWYCH Z OŚCIEŻNICĄ REGULOWANĄ ASILO-A.

Szerokość drzwi	Wymiar w świetle przejścia		Wymiar zewnętrzny ościeżnicy		Optymalny wymiar otworu w murze		Wymiar zewnętrzny ościeżnicy z opaskami	
	S	H	S _{ZEW}	H _{ZEW}	S _o *	H _o	S _{MAX}	H _{MAX}
„60”	620	2017	681	2047	700-720	2060-2070	804	2109
„70”	720		781		800-820		904	
„80”	820		881		900-920		1004	
„90”	920		981		1000-1020		1104	
„100”	1020		1081		1100-1120		1204	

wymiary w [mm]

PRZEKRÓJ PIONOWY

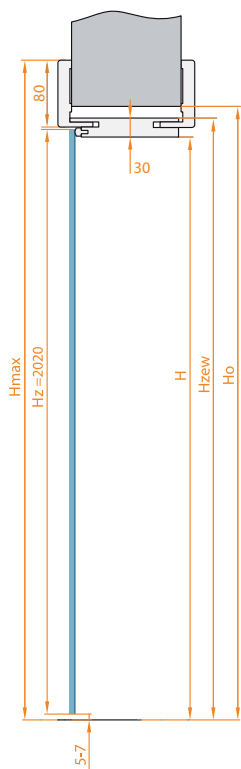

PRZEKRÓJ POZIOMY DRZWI LEWE

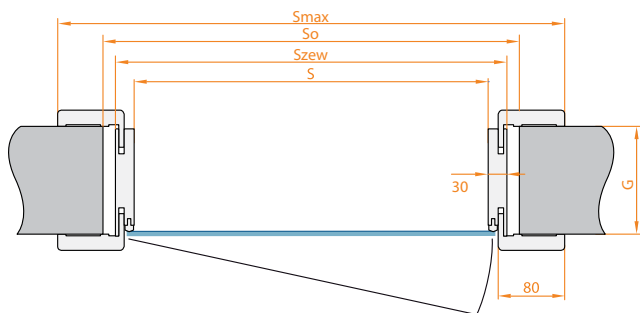

PRZEKRÓJ POZIOMY DRZWI PRAWO

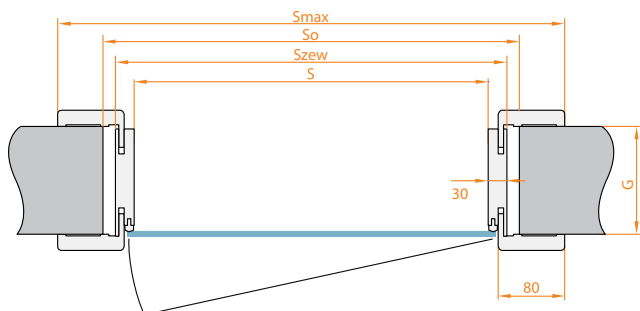

G - grubość muru

— strona satynowania

okucia do drzwi całoszklanych

STRENGER
Ein Unternehmen der EMKA Gruppe



DORMA



okucia

ZAMEK MAGNETYCZNY

- ciche zamykanie drzwi bez naciskania klamki
- brak widocznej blachy zaczepowej przy zamkniętych drzwiach
- nowoczesne rozwiązanie
- 4 funkcje zamka (patentowy, wc, zwykły, oszczędny)
- dają możliwość stosowania w każdym pomieszczeniu
- występuje w standardowym wyposażeniu drzwi

bez dopłat!

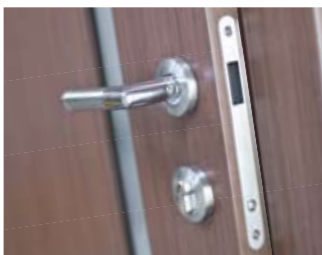

ZAWIAS WIDOCZNY

- 2 sztuki/skrzydło
- regulacja przy pomocy załączonych podkładek regulacyjnych
- polski producent
- klasyczne i sprawdzone rozwiązanie
- występuje w standardowym wyposażeniu drzwi

bez dopłat!



ZAWIAS UKRYTY

- 2 sztuki/skrzydło
- niewidoczny przy zamkniętych drzwiach
- regulacja w trzech płaszczyznach
- polski producent
- przetestowany dla 40 000 cykli otwierania i zamykania drzwi
- bezawaryjny
- dodatkowa opłata za komplet zawiasów do skrzydła

jedynie 150 PLN netto!



wentylacja

1. podfrezowanie wentylacyjne (15 mm)



2. szczelina wentylacyjna

(w modelach PERTINI szyba/płycina krótsza o 15 mm)



3. szczelina wentylacyjna

(w modelach ALIANTE szyba krótsza o 10 mm)



opaski i listwy

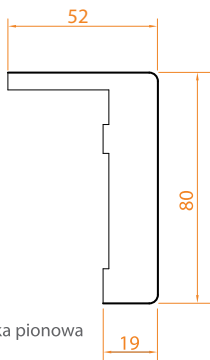

opaska pionowa

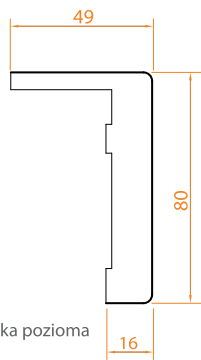

opaska pozioma

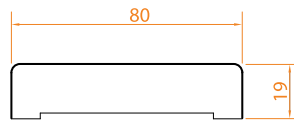

listwa pionowa

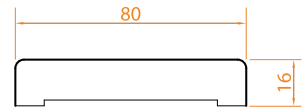

listwa pozioma

	I GRUPA WYKOŃCZEŃ	II GRUPA WYKOŃCZEŃ	
LISTWY WYK.	pionowa [dł. 2150mm], 1 szt.	50 / 61,50	65 / 79,95
	pozioma [dł. 2150mm], 1 szt.	50 / 61,50	65 / 79,95
OPASKI DRZWIOWE	pionowa [dł. 2150mm], 1 szt.	50 / 61,50	65 / 79,95
	pozioma [dł. 2150mm], 1 szt.	50 / 61,50	65 / 79,95
	komplet do drzwi jednoskrzydłowych	130 / 159,90	170 / 209,10
	komplet do drzwi dwuskrzydłowych	195 / 239,85	250 / 307,50

ceny **netto**/brutto z 23% VAT

wykończenia

GRUPA I

ŚNIEŻNA BIEL

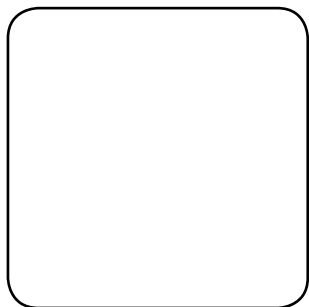

DĄB BIELONY



DĄB LAGOSTA



DĄB KURKUMA

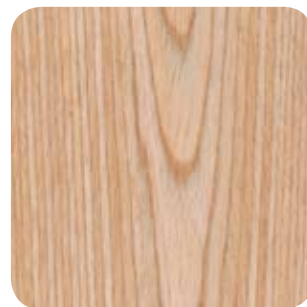

DĄB MOSCATO



DĄB SIWY



DĄB NEGRETTE



DĄB SZARY



ORZECH ALIGOTE



ORZECH KERNER



ORZECH CARDINAL



ORZECH VILLARD



WENGE BARBERA



WENGE ORVIETTO



WENGE MERLOT



WENGE REGENT



GRUPA II

DĄB WĘDZONY



DĄB CZEKOLADA



DĄB CORVINA



ORZECH KARDAMON



ORZECH CANALETTO



SŁOMKOWY BEŻ

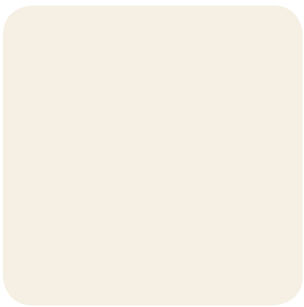

PIASKOWY BEŻ



SZARA PLATYNA

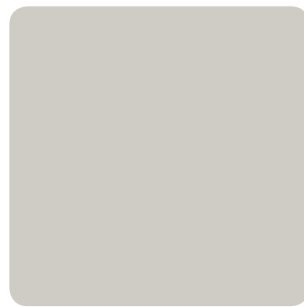

SZARY KAMIEN

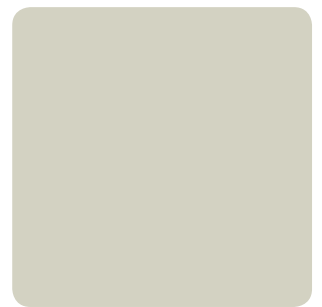



POLSKA ZACHODNIA

PRZEDSTAWICIEL HANDLOWY



+48 785 880 071



zachod@entra.pl

POLSKA WSCHODNIA

PRZEDSTAWICIEL HANDLOWY



+48 512 413 665



wschod@entra.pl

Ceny w katalogu podane są w PLN (netto/brutto z 23% VAT) i obowiązują od dnia 01.05.2013.

Wszystkie poprzednie katalogi tracą ważność.

Producent udziela 24 miesięcznej gwarancji na skrzydła drzwiowe i ościeżnice. Więcej informacji dostępne w instrukcji montażu oraz karcie gwarancyjnej produktu.

Katalog nie stanowi oferty w rozumieniu prawa i jest publikowany jedynie dla celów informacyjnych. Powyższe informacje są aktualne w chwili ukazania się niniejszej publikacji. Prowadząc politykę ciągłego rozwoju zastrzegamy sobie prawo do zmian i ulepszeń produktów przedstawionych w katalogu bez uprzedniego powiadomienia.

Kolorystyka przedstawiona w katalogu może się różnić od rzeczywistej.

Zastrzegamy sobie prawo do błędów w druku.

DZIAŁ WSPARCIA SPRZEDAŻY



+48 58 692 04 57



sprzedaz@entra.pl

PRODUCENT DRZWI MARKI ASILO:

ENTRA sp. z o.o.

Juszkowo, Zdrowa 10

83-000 Pruszcz Gdański



+48 58 692 04 50



entra@entra.pl

TU KUPISZ DRZWI ASILO: